

Fridge-freezer

設置・施工手順書

冷凍冷蔵庫

- 本手順書では、人への危害、財産の損害を防止するため、必ずお守りいただくことを説明しています。
- 設置・施工において、本手順書に従わなかったために生じた故障・事故などについては責任を負いかねます。

お客様による設置工事は危険です。建物を傷めたり、ケガのおそれがあります。

据付設置は、必ずお買い求めの販売店または指定サービス店にご依頼ください。



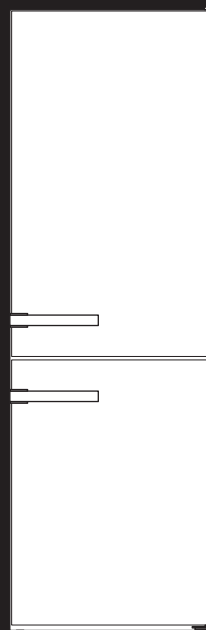

ミーレ・ジャパン株式会社



KFN12823SD
(ホワイト/ノンフロンタイプ)















安全上のご注意

本手順書では、次のマークの箇所で人への危害、財産の損害を防止するため必ずお守りいただくことを説明しています。

誤った使い方をしたときに生じる危害や損害の程度を区分して、説明しています。	お守りいただく内容を次の図記号で説明しています。
<div data-bbox="150 479 403 600">  警告 </div> <p>「死亡や重傷を負うおそれがある」内容です。</p> <div data-bbox="150 613 403 734">  注意 </div> <p>「傷害を負うことや、財産の損害が発生するおそれがある」内容です。</p>	<div data-bbox="847 488 959 600">  してはいけない内容です。 </div> <div data-bbox="847 613 959 725">  実行しなければならない内容です。 </div>

※本手順書に従わなかったために生じた故障・事故などについては責任を負いかねます。

警告

<div data-bbox="140 943 236 1032">  電源プラグ周辺のホコリは定期的に取り除いてください。 </div> <div data-bbox="140 1055 236 1144">  定格15A・交流100Vのコンセントを単独で専用に設けてください。 </div> <div data-bbox="140 1167 236 1256">  電源プラグは根元まで確実に差し込んでください。 </div> <div data-bbox="140 1279 236 1368">  お手入れの際は必ず電源コードを抜いてください。 </div> <div data-bbox="140 1391 236 1480">  設置の際は、地震にそなえて冷蔵庫転倒防止ベルト等、転倒防止処置をしてください。(ケガをする恐れがあります。)</div>	<div data-bbox="820 943 916 1032">  長期間で使用にならないときは、必ず電源プラグをコンセントから抜いてください。(火災や感電の原因となります。)</div> <div data-bbox="820 1055 916 1144">  異常・故障時は直ちに使用を中止してください。(発煙・発火・感電のおそれがあります) 故障の例 <ul style="list-style-type: none"> ●電源コードプラグが異常に熱い ●電源コードに深いキズや変形がある ●焦げたニオイがする ●ビリビリと電気を感じる </div> <div data-bbox="820 1323 1449 1413" style="background-color: black; color: white; padding: 5px;"> すぐに電源プラグを抜いて、当社、または販売店、指定サービス店に点検をご相談ください。 </div> <div data-bbox="820 1435 916 1525">  アース(接地)・漏電遮断器を必ず取付けてください。 </div>
<div data-bbox="140 1570 236 1659">  濡れた手で電源プラグの抜き差しはしないでください。 </div> <div data-bbox="140 1682 236 1771">  電源プラグやコードを破損するようなことはしないでください。(火災や感電の原因となります。)</div> <div data-bbox="140 1794 236 1883">  水のかかるところは据え付けしないでください。 </div> <div data-bbox="140 1906 236 1995">  冷蔵庫の周囲のすき間はふさがらないでください。(冷媒が漏れると滞留し、着火の恐れがあります。)</div>	<div data-bbox="820 1570 916 1659">  電源プラグを、冷蔵庫の背面で押しつけないでください。 </div> <div data-bbox="820 1682 916 1771">  冷蔵庫の上には絶対に物を置かないでください。 <ul style="list-style-type: none"> ●振動で落下し、ケガの恐れがあります。 ●コンプレッサー(圧縮機)の放熱で機器が熱くなる場合があります。 </div>
<p>お願い</p> <p>ドアのパッキングの傷みにご注意ください。(食用油・台所用洗剤はひび割れの原因になることがあります。)</p> <p>汚れは、冷気で固まる前に、ぬるま湯で湿らせた柔らかい布で拭き取ってください。</p>	

設置スペースと運搬の際の注意

放熱スペースの確保

本体背面には放熱板を設けておりますが、さらなる空気の循環のために背面は50mm以上、上部は30mm以上のすき間を最小限確保してください。

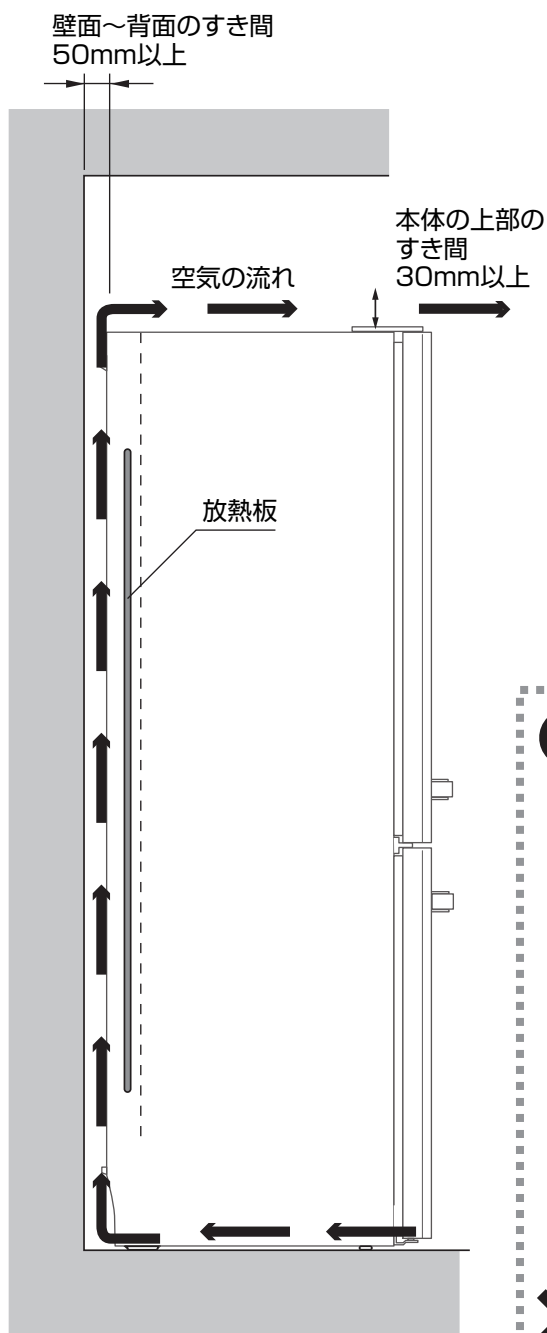

※空気の流れがよくなく、熱がこもってしまう場合、庫内が冷えない、電気代がかかってしまう、運転に負荷がかかり故障の原因になる事があります。ご注意ください。

隣接キャビネットとのスペース

- ドアを開けた時に壁があっても、ドアが90度まで開けば野菜ケース等 庫内部品は取り出せる設計になっています。
(吊り元側は12cmほどの引き出しになります。)
- 隣接するキャビネットとドア吊り元側が密着していると、図Aのコーナー部分が当たってしまい完全に開くことができません。
押し込んで設置する場合は、下図の寸法を確保してください。

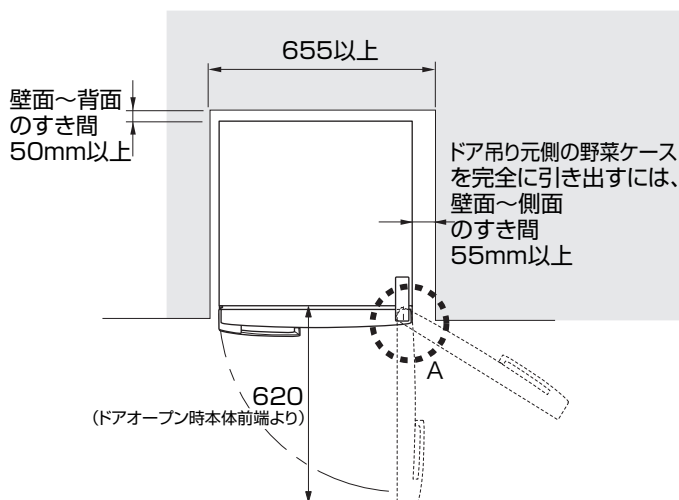

！ 運搬の際は…

梱包は最小化して、環境への負荷を低減しています。移動・運搬の際はトrolleyの底板を梱包の下に無理に押し込んでキズつけたり、梱包側面にぶつけて冷蔵庫本体をキズつけることがないようにご注意ください。

※梱包時サイズ KFN12823SD W610×W710×H1870



本体を車両で運搬するときは、横にせず立てて積んでください。

やむを得ず横にした場合は、設置後2時間～1日以上電源を入れしないでください。(電源プラグをコンセントに差し込まないでください。)

時間をおかないで通電した場合、冷媒能力の低下、およびコンプレッサー故障の原因になります。



設置

次のような場所に置いてください。

- 熱気・直射日光の当たらない場所
- 湿気が少なく、風通しの良い場所
- しっかりした水平でがたつきのない床
- 不安定で傾いたところ（じゅうたん、たたみ、塩化ビニール製の床材）には下に板を敷いてください。（熱による変色を防ぐため）
- 電源プラグが掃除しやすい場所
- 放熱スペースを確保できる場所

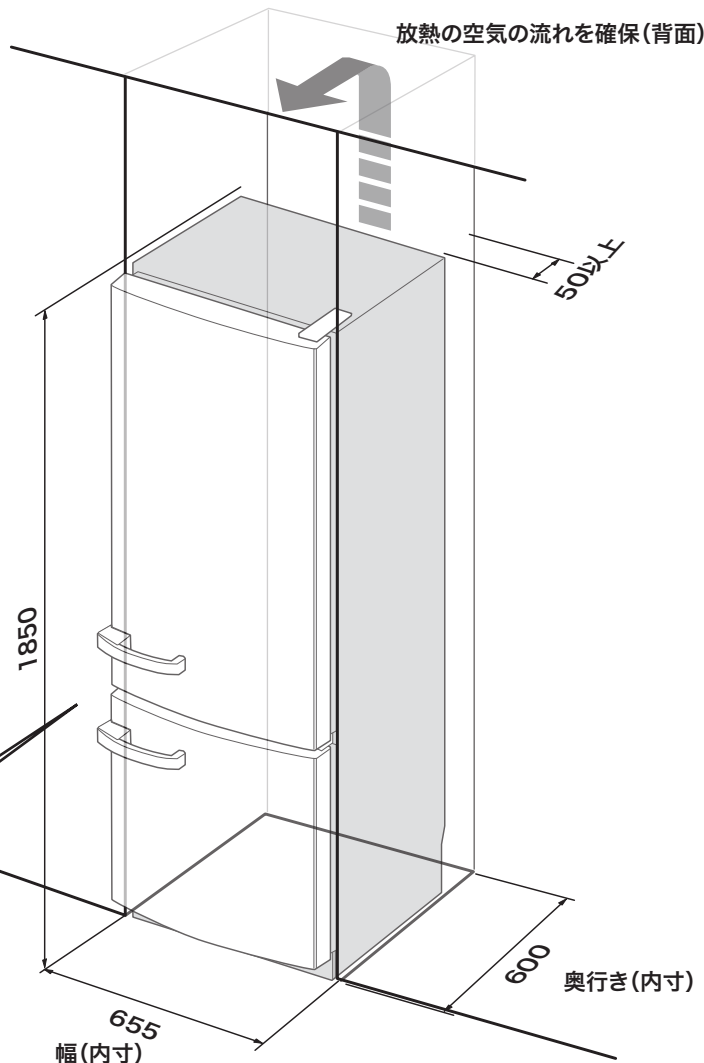

本製品を設置の際
幅 655mm
奥行き 600mm
高さ 1850mm を最小限確保してください。

※製品の寸法は
598(幅)×662(奥行き)×1820(高さ)になります。

■アジャスタ脚の調節

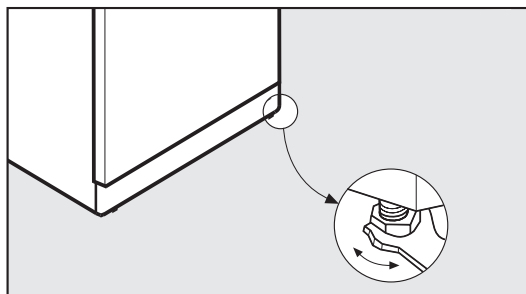

付属のスパナを使って、本体の高さを調節します。

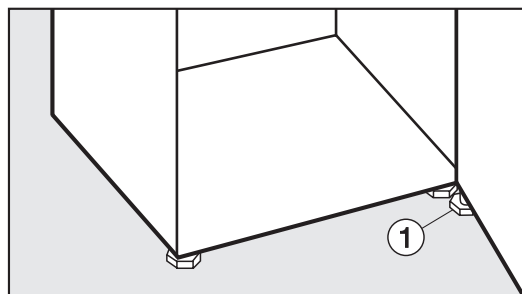

本体ドアの高さに合わせて、ベアリングブロックのサポート①をゆるめます。

冷蔵庫やドアが傾いていないか、今一度ご確認ください。

Miele



設置後、必ず試運転を行ってください。

ミーレ・ジャパン株式会社

〒150-0063 東京都目黒区目黒2-10-11 目黒山手プレイス
電話(03)5740-0030(代) FAX(03)5740-0035

お客様サービスセンター

☎ 0120-310-647 (通話無料)

■受付時間 9:00~17:30(土日・祝祭日・夏期・年末年始休業期間を除く)