

## 設置・施工手順書

### エスプレッソマシン

- 本手順書では、人への危害、財産の損害を防止するため、必ずお守りいただくことを説明しています。
- 設置・施工において、本手順書に従わなかったために生じた故障・事故などについては責任を負いかねます。

お客様による設置工事は危険です。建物を傷めたり、ケガのおそれがあります。

据付設置は、必ずお買い求めの販売店または指定サービス店にご依頼ください。



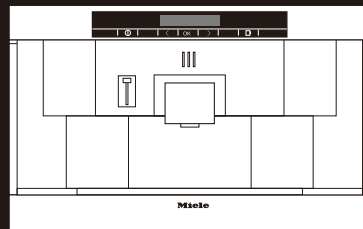

ミーレ・ジャパン株式会社



CVA 3660

# 1 安全上のご注意







本手順書では、次のマークの箇所で人への危害、財産の損害を防止するため、必ずお守りいただくことを説明しています。



誤った使い方をしたときに生じる危害や損害の程度を区分して、説明しています。	お守りいただく内容を次の図記号で説明しています。
<div data-bbox="135 533 411 667">  <b>警告</b> </div> <p>「死亡や重傷を負うおそれがある」内容です。</p> <div data-bbox="135 689 411 824">  <b>注意</b> </div> <p>「傷害を負うことや、財産の損害が発生するおそれがある」内容です。</p>	<div data-bbox="874 544 986 656">                  してはいけない内容です。             </div> <div data-bbox="874 701 986 813">                  実行しなければならない内容です。             </div>

※本手順書に従わなかったために生じた故障・事故などについては責任を負いかねます。

# 2 取付・設置上のお願い

## 警告

<div data-bbox="151 1227 247 1339">                  設置は、本手順書に従って確実に行ってください。設置に不備があると機器の損傷によるケガや、漏電・火災の原因になることがあります。             </div>	<div data-bbox="815 1227 911 1339">                  絶対に分解・修理・改造は行わないでください。 (火災・感電・けがの原因) 〔分解・改造の例〕 ・トッププレートや操作部ユニットの分解 ・電源コードの直付けなど。             </div>
<div data-bbox="151 1404 247 1516">                  電気配線工事は、法令・規制等に従って必ず「法的有資格者」が行ってください。             </div>	<div data-bbox="815 1449 911 1561">                  トッププレートに衝撃を加えないでください。上に乗ったり、物を落とさないでください。 (万一ひびが入ったり割れると、過熱・異常動作・感電の原因)             </div>
<div data-bbox="151 1576 247 1688">                  アース工事は、電気設備技術基準等、関連する法令・規制等に従って必ず「法的有資格者」によるD種接地工事を行ってください。             </div>	<div data-bbox="815 1666 911 1778">                  運転中は、ドリフトレイカバーや抽出口など高温部に触れないでください。 (やけどのおそれがあります。)             </div>
<div data-bbox="151 1740 247 1852">                  本体の金属部分が、家屋の金属板や流し台のステンレス板に電氣的に接触しないように取り付けてください。漏電した場合、火災の原因になります。 (法令・電気設備の技術基準第167条・平成13年)             </div>	

<div data-bbox="151 1977 395 2067">  <b>注意</b> </div>	<div data-bbox="459 1955 571 2067">                  ワークトップは、耐熱材料を使用してください。 …メラミン化粧板(JIS K 6903)またはこれと同等以上の物 (耐熱性の低い材料は、火災・変形のおそれがあります。) ※ニス引きのものは変色するためお使いにならないでください。             </div>
--	--



# 4 設置

## 本体の組み込み作業

### ■床面との高さ調整

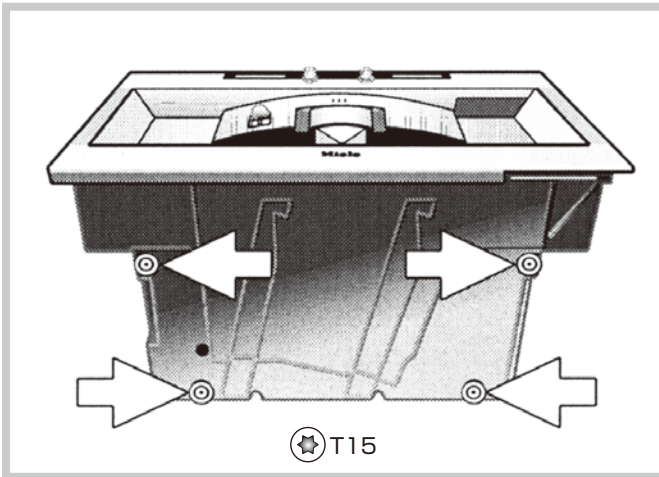

●本体をキャビネットに押し込み、水平を確認してください。  
もし水平でない場合、本体裏面の脚を、トルクスドライバー（15番）を使って高さを調節してください。（～+10mm）

●設置の際、以下を守ってください。

- ・水平で安定した場所に設置してください。
- ・耐久性などの点から、できるだけ湿気の少ないところを選んでください。
- ・十分換気のできる場所に設置してください。
- ・器具の周りや上部には、エアゾール缶、プラスチック、油、紙類など燃えやすい物は置かないようにしてください。
- ・本体をタイルやモルタルで塗り込まないようにしてください。

### ■本体の固定

キャビネット側板の厚みが19mmの場合、本体を固定するため、4つの穴をあける必要があります。 ※トルクスドライバー（15番）をご用意ください。

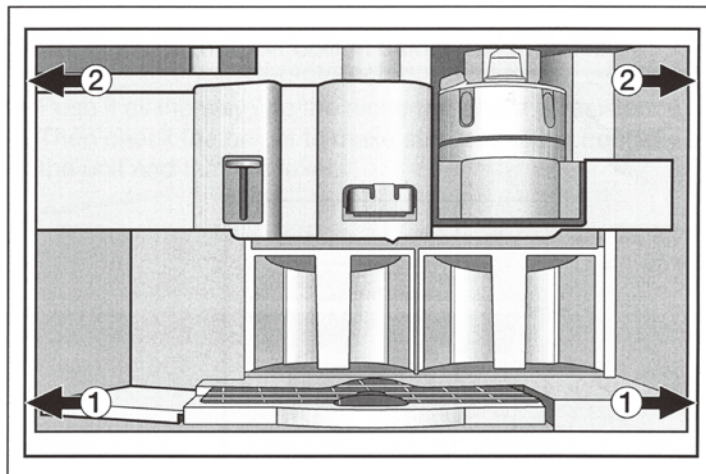

1. 本体の前面を開き、図の位置にある4箇所の六角穴のネジを、①～②順に、トルクスドライバーを使って締め、ネジ先で側板にくぼみを付けます。  
（穴をあける位置をきめる）

2. 側面につけた位置に2mmの深さでφ4.5mmの穴をあけます。

3. 本体をキャビネットに押し込み、下側のネジ①をトルクスドライバーを使って締め、本体が開口の中央に設置できたか確認します。

4. その後、①および②のネジを本締めします。

**！ 設置後 必ず取扱説明書に従って試運転を行ってください。**

# 5 オプション - 引き出し (ESS3060) を設置する場合

## CVA3660+ESS 3060の設置開口寸法

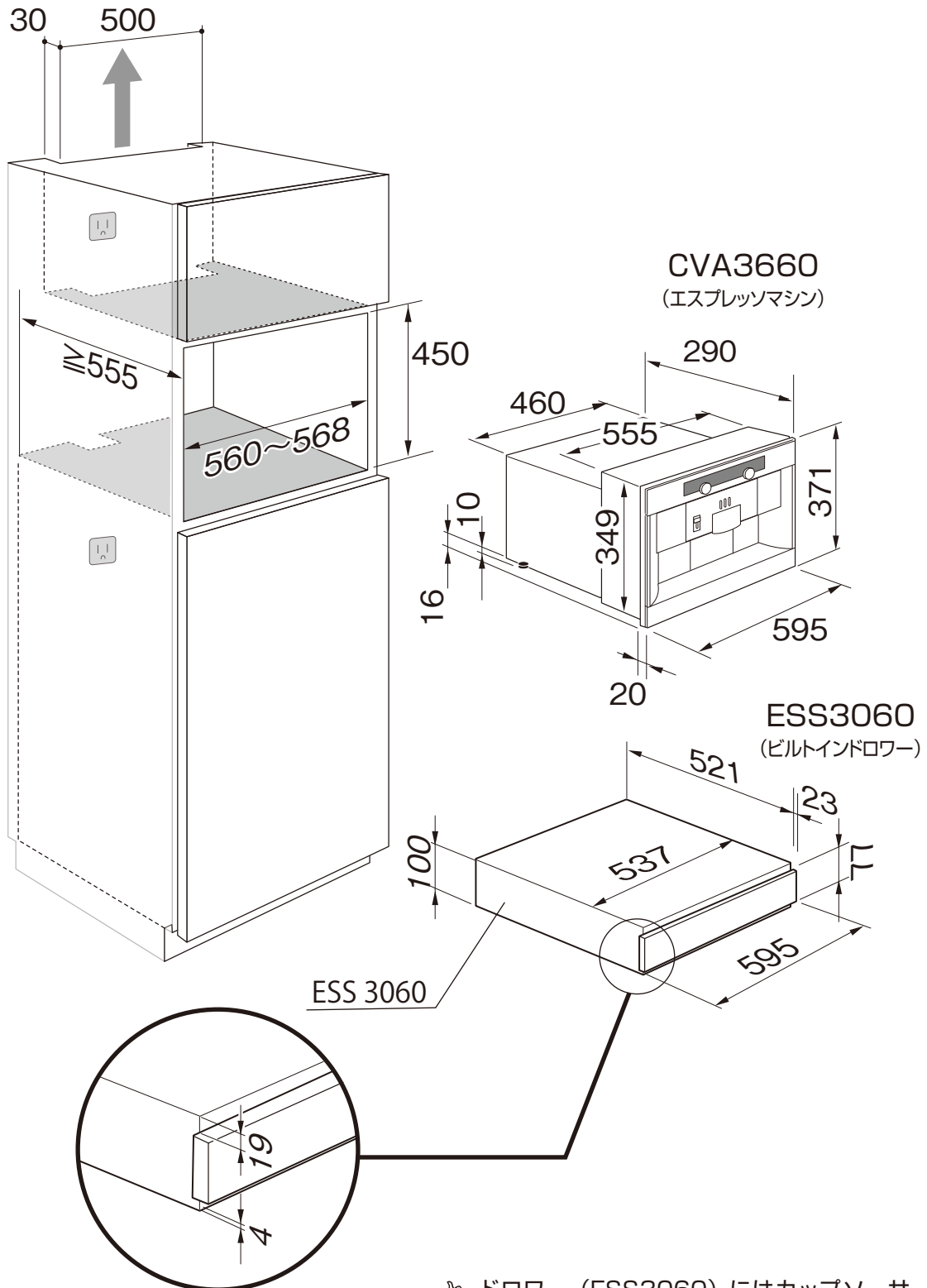

ドロワー (ESS3060) にはカップソーサーや  
コーヒーカプセルなど、すっきり、スタイリッシュ  
に収納できます。

**Miele**

---

**ミーレ・ジャパン株式会社**

〒153-0063 東京都目黒区目黒2-10-11 目黒山手プレイス  
電話(03)5740-0030(代) FAX(03)5740-0035

お問い合わせは…

ミーレ・コンタクトセンター

 **0120-310-647 (通話無料)**

■営業時間 月～金 9:00～17:30 (土日・祝祭日休業)